



ΜΗΧ/ΜΟΣ ΣΥΡΟΜΕΝΗΣ ΠΛΑΙΣΙΟΥ 50 KG

## Rigel 1

- Μηχανισμός συρόμενος εσωτερικού τύπου με πλαίσιο αλουμινίου.
- Στο εσωτερικό του πλαισίου μπορούν να εφαρμοστούν γυάλινα και ξύλινα πάνελ.
- Μπορούν να γίνουν εφαρμογές με 2 / 3 / 4 πόρτες.
- Η χωρητικότητα μεταφοράς είναι 50 Kg για 1 πόρτα.
- Κατάλληλο για χρήση σε πάχη πάνελ 4 - 8 mm.
- Διαθέτει μηχανισμό ρυθμιζόμενου ύψους.
- Έχει τη δυνατότητα πέδησης στις κατευθύνσεις ανοίγματος και κλεισίματος με το σύστημα πέδησης του οδηγού.
- Λειτουργεί με σύστημα εμβόλου με λάδι επιβραδυντή.
- Τα προφίλ και οι μηχανισμοί αποστέλλονται σε ξεχωριστές συσκευασίες.
- Μπορείτε να αποκτήσετε πρόσβαση στο βίντεο εγκατάστασης και συναρμολόγησης 3D του Sliding System στο [albatas.com](http://albatas.com).
- Παρέχει αθόρυβη και μακροχρόνια λειτουργία χάρη στο υψηλής ποιότητας ρουλεμάν.
- Η Albatour Corporate προσφέρει αισθητική και κομψή εμφάνιση χάρη στην ειδική βαφή ανθρακί.
- Εφαρμόζεται μαζί με προφίλ πλαισίου αλουμινίου ντουλάπας της σειράς Rigel.
- Στην εφαρμογή με 3 πόρτες, σ' όλες τις πόρτες εφαρμόζονται διπλής κατεύθυνσης επιβραδυντή.
- Στη χρήση του παρέχει υψηλής ποιότητας εμπειρία, χάρη στην αθόρυβη λειτουργία και το σύστημα επιβράδυνσης.
- Ο ενεργοποιητής είναι τοποθετημένος και κρυμμένος μέσα στον οδηγό.
- Το κάτω ράουλο είναι ένας ρυθμιζόμενος μηχανισμός με ελατήριο.



Σαρώστε τον κωδικό QR για περισσότερες πληροφορίες.

# Rigel 1

ΜΗΧΑΝΙΣΜΟΣ ΣΥΡΟΜΕΝΗΣ ΠΛΑΙΣΙΟΥ 50 KG



## ■ Επιλογή Φρένου

Υπάρχουν ενσωματωμένα φρένα στο μηχανισμό. Το ελάχιστο πλάτος πόρτας πρέπει να είναι 600 mm.

## ■ Οδηγοί Αλουμινίου

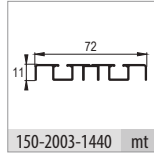

■ 102-8232 1 ΣΕΤ / 1 ΠΟΡΤΑ



## ■ Τεχνικές Λεπτομέρειες

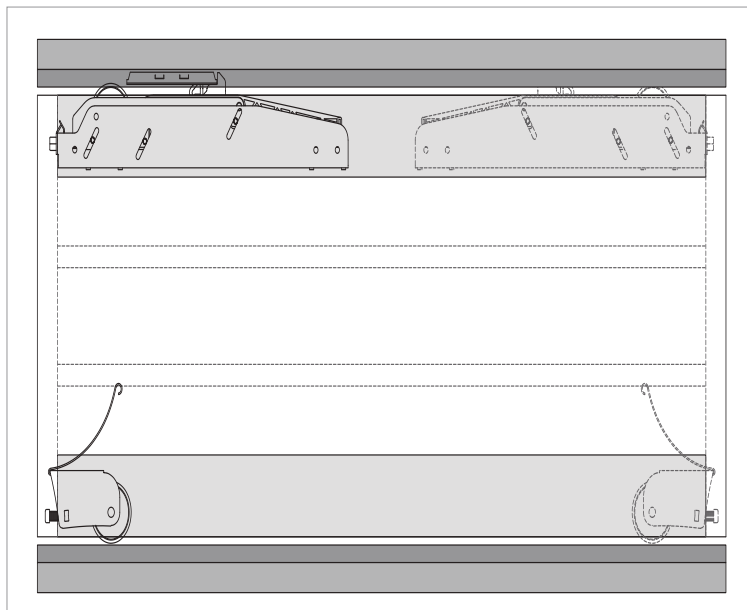

## ■ Τεχνικές Λεπτομέρειες

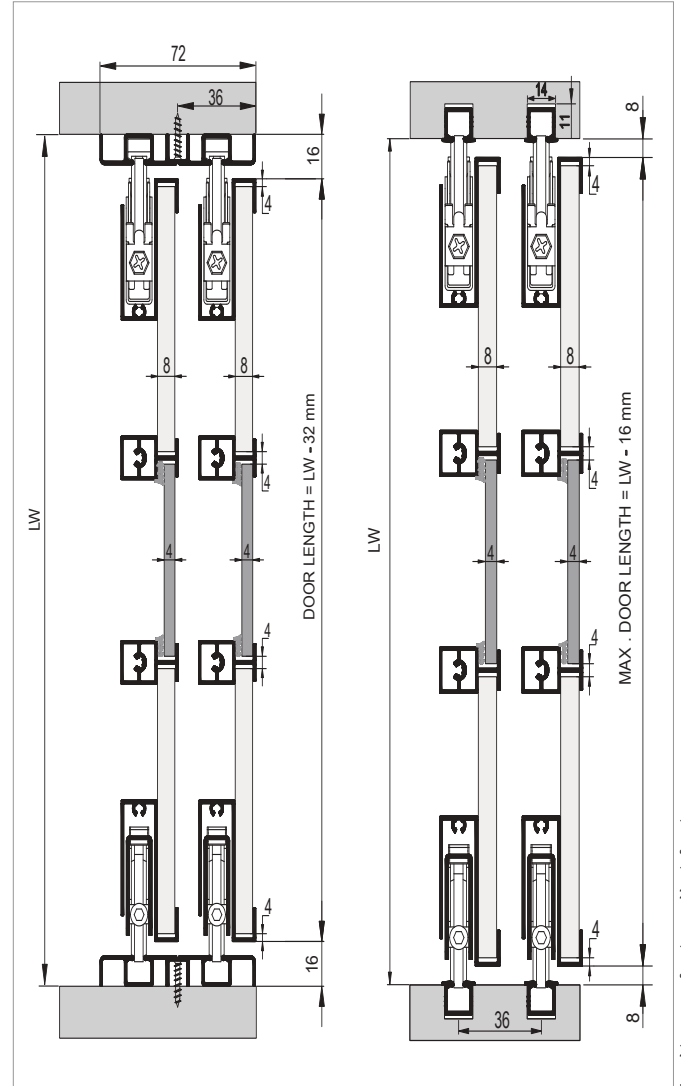

Επιφορτίσειτε επί του δικαιώματος αλλαγής διαστάσεων.

Κωδικός Παρ.	Κωδικός Προϊόντος	Περιγραφή	Χρώμα	Ποσότητα	Τιμή					
22.201.01	109-0251-1200	RIGEL 1 - Μηχ/μός Συρόμενης Ντουλάπας Πλαισίου 50 Kg	Ανθρακι	1 Σετ / 1 Πόρτα						
Κωδικός Παρ.	Κωδικός Προϊόντος	Περιγραφή	Χρώμα	Ποσότητα	Μήκος	2,0 m	2,5 m	3,0 m	3,5 m	4,0 m
22.201.03	150-2003-1440	Άνω - Κάτω Οδηγός Αλουμινίου	Ματ Μαύρο	Τεμ.						

# Rigel 1 Πλαίσιο Αλουμινίου Πόρτας

ΣΥΣΤΗΜΑ ΠΛΑΙΣΙΟ ΑΛΟΥΜΙΝΙΟΥ

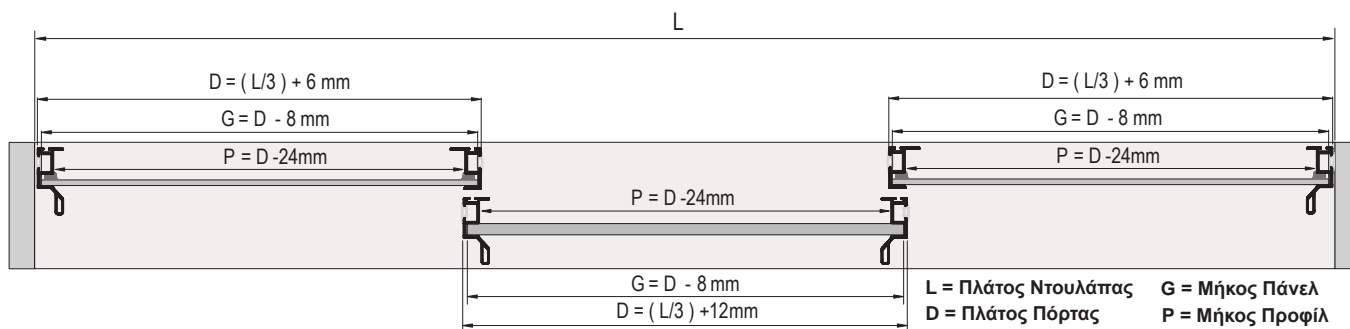
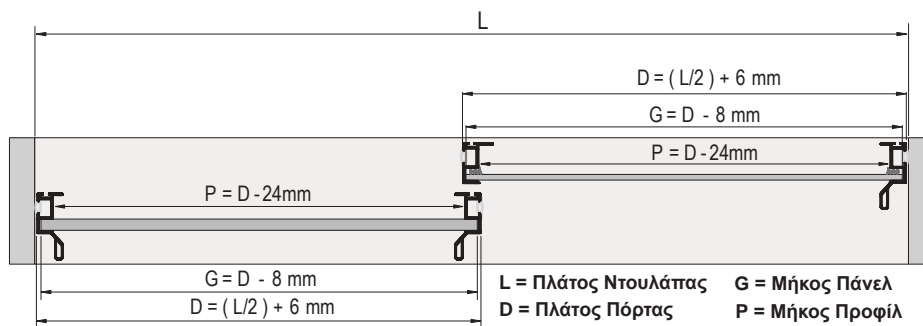
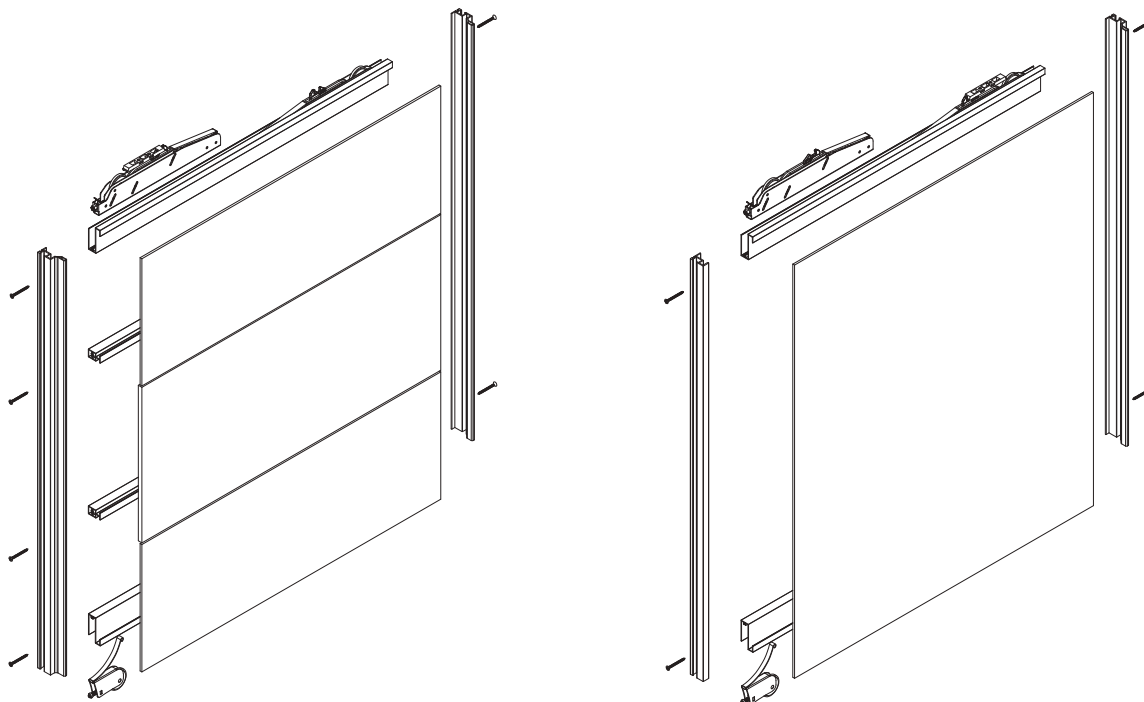

# Rigel 1

ΜΗΧΑΝΙΣΜΟΣ ΣΥΡΟΜΕΝΗΣ ΝΤΟΥΛΑΠΑΣ ΠΛΑΙΣΙΟΥ 50 KG

## ■ Εξαρτήματα Πλαίσιο Αλουμινίου

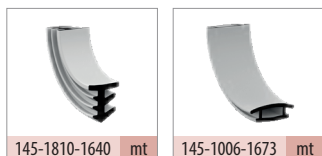

145-1810-1640 mt

145-1006-1673 mt

## ■ Οδηγοί Αλουμινίου

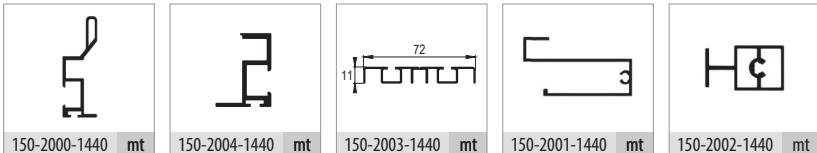

150-2000-1440 mt

150-2004-1440 mt

150-2003-1440 mt

150-2001-1440 mt

150-2002-1440 mt

Κωδικός Παρ.	Κωδικός Προϊόντος	Περιγραφή	Χρώμα	Ποσότητα	Τιμή
22.201.01	109-0251-1200	RIGEL 1 - Μηχ/μός Συρόμενης Ντουλάπας Πλαισίου 50 Kg	Ανθρακί	1 Σετ / 1 Πόρτα	
22.201.10	145-1810-1640	Λάστιχο Γυαλί - Ξύλο	Γκρι	Μέτρα	
22.201.09	145-1006-1673	Λάστιχο Πλαϊνό Λαβής	Γκρι	Μέτρα	

Κωδικός Παρ.	Κωδικός Προϊόντος	Περιγραφή	Χρώμα	Ποσότητα \ Μήκος	2,0 m	2,5 m	3,0 m	3,5 m	4,0 m
22.201.07	150-2000-1440	Λαβή Εξωτερικό Πλαίσιο Αλουμινίου	Ματ Μαύρο	Τεμ.				-	-
22.201.06	150-2004-1440	Λαβή Εσωτερικό Πλαίσιο Αλουμινίου	Ματ Μαύρο	Τεμ.				-	-
22.201.03	150-2003-1440	Άνω - Κάτω Οδηγός Αλουμινίου	Ματ Μαύρο	Τεμ.					
22.201.05	150-2001-1440	Άνω - Κάτω Πλαίσιο Αλουμινίου	Ματ Μαύρο	Τεμ.					
22.201.08	150-2002-1440	Διαχωριστικό Μεσαίο Αλουμινίου	Ματ Μαύρο	Τεμ.					

ΜΗΧ/ΜΟΣ 2 ΦΥΛΛΗ ΝΤΟΥΛΑΠΑ ΠΛΑΙΣΙΟ ΑΛΟΥΜΙΝΙΟΥ	ΔΙΑΣΤΑΣΕΙΣ	ΤΙΜΗ / ΣΕΤ ΠΛΑΙΣΙΟΥ			
	Ύψος \ Πλάτος	2,0 m	2,5 m	3,0 m	
	3,0 m				
	2,5 m				
	2,0 m				

ΜΗΧ/ΜΟΣ 3 ΦΥΛΛΗ ΝΤΟΥΛΑΠΑ ΠΛΑΙΣΙΟ ΑΛΟΥΜΙΝΙΟΥ	ΔΙΑΣΤΑΣΕΙΣ	ΤΙΜΗ / ΣΕΤ ΠΛΑΙΣΙΟΥ		
	Ύψος \ Πλάτος	3,0 m	3,5 m	4,0 m
	3,0 m			
	2,5 m			
	2,0 m			